

GENERAL CATALOG

vol.37

P3 SHELF
オープンシェルフ マルチ3段テーブル アースシェルフ

P9 SYSTEM
Mラック SJ エレウォール マルチネット

P23 HANGER RACK
ポイントハンガーラック マルチハンガーラック シングルハンガーラック
傾斜ハンガーラック

P29 TABLE & STAGE
UFO丸テーブル DPテーブル VTテーブル

P32 BODY
ボディ

P33 WAGON
マルチワゴン 中折れワゴン アルミ平台 花馬車

P38 DISPLAY & GLASS CASE
コンバーター マルチトラスト ガラスケース

P42 A LA CARTE
L字POPスタンド スポットスタンド 姿見 フィットティングルーム

P47 COUNTER & CHAIR
座りカウンター 立ちカウンター WS台 スツール

P50 PARTITION
アルミパネル ベルトパーテーション

P51 FOOD
冷蔵平オープンショーケース 冷蔵対面ショーケース

P53 NEW SELECTION
オープンシェルフ600 電飾ステージ Lシステム 花馬車LIGHT

P59 QUICKLY
円柱DPタワー

SHELF

SYSTEM

HANGER RACK

TABLE & STAGE

BODY

WAGON

DISPLAY & GLASS CASE

A LA CARTE

COUNTER & CHAIR

PARTITION

FOOD

NEW SELECTION

QUICKLY

SHELF



クリスマスイメージ



ハロウィンイメージ

オープンシェルフ



■オープンシェルフ-I (クロイシメ)
W980×D920×H1065 (58160)
仕様：天板/クリアーアクリル板
フレーム/スチール角パイプ/塗装



シューズイメージ

オープンシェルフ



■オープンシェルフ
単I W980×D300×H450 (58220)
単II W980×D300×H750 (58230)
単III W980×D300×H1050 (58240)
仕様：天板/クリアーアクリル板
フレーム/スチール角パイプ/塗装



■オープンシェルフ-I (ホワイト)
W980×D920×H1065 (58130)
仕様：天板/クリアーアクリル板
フレーム/スチール角パイプ/塗装



■ミニオープンシェルフ-I (クロイシメ)
W680×D920×H1065 (58128)
仕様：天板/クリアーアクリル板
フレーム/スチール角パイプ/塗装



■オープンシェルフ用フェンス
H50 (58190)
H100 (58200)
仕様：スチール丸棒/塗装



■オープンシェルフ用ネット
W980×H750 (58250)
仕様：スチール丸棒・角パイプ/塗装



■オープンシェルフ用上置き棚
W980×D300×H300 (58260)
仕様：スチール角パイプ/塗装



■オープンシェルフ用アップ棚
W980×D300×H150 (58261)
仕様：スチール角パイプ/塗装

コーナーオープンシェルフ



■コーナーオープンシェルフ (クロイシメ)
W920×D920×H1065 (58125)
仕様：天板/クリアーアクリル板
フレーム/スチール角パイプ/塗装



■コーナーオープンシェルフ (ホワイト)
W920×D920×H1065 (58126)
仕様：天板/クリアーアクリル板
フレーム/スチール角パイプ/塗装



帽子イメージ

リバースコーナーシェルフ



■リバースコーナーシェルフ (クロイシメ)
W920×D920×H1065 (58124)
仕様：天板 / クリアアクリル板
フレーム / スチール角パイプ / 塗装

マルチ3段テーブル



■マルチ3段テーブル - III (ホワイト)
W900×D900×H500~1050 (54120)
W1200×D900×H500~1050 (54120)
仕様：天板 / ポリエステル化粧板
フレーム / スチール角パイプ / 塗装



※オプション・パーツ取付例



※オプション・パーツ取付例



■マルチコーナー3段テーブル (ホワイト)
W900×D900×H500~1050 (54145)
仕様：天板 / ポリエステル化粧板
フレーム / スチール角パイプ / 塗装



■マルチコーナー3段テーブル (モクメ)
W900×D900×H500~1050 (54145)
仕様：天板 / ポリエステル化粧板
フレーム / スチール角パイプ / 塗装



■コーナーオープンシェルフ (クロイシメ) W920×D920×H1065 (58125)
仕様：天板 / クリアアクリル板
フレーム / スチール角パイプ / 塗装

■オープンシェルフ - I (クロイシメ) W980×D920×H1065 (58160)
仕様：天板 / クリアアクリル板
フレーム / スチール角パイプ / 塗装

■リバースコーナーシェルフ (クロイシメ) W920×D920×H1065 (58124)
仕様：天板 / クリアアクリル板
フレーム / スチール角パイプ / 塗装



■マルチ3段テーブル - III (モクメ)
W900×D900×H500~1050 (54120)
W1200×D900×H500~1050 (54120)
仕様：天板 / ポリエステル化粧板
フレーム / スチール角パイプ / 塗装

マルチコーナーブロッサム



■マルチコーナーブロッサム
本体：W900×D900×H500~1050 (54145)
丸棚：Ø400×L450 (54146) Ø400×L700 (54147)
仕様：丸棚 / スチール枠アクリル板
フレーム / スチール角パイプ / 塗装



■マルチコーナーブロッサム (大棚セット)
本体：W900×D900×H500~1050 (54145)
天板：D400 (54148)
丸棚：Ø400×L450 (54146) Ø400×L700 (54147)
仕様：天板 / ポリエステル化粧板
丸棚 / スチール枠アクリル板
フレーム / スチール角パイプ / 塗装



■マルチコーナーブロッサム (大棚4台セット)
Ø1800 (W900R×4) ×H500~1050 (54145)
天板：D400 (54148)
丸棚：Ø400×L450 (54146) Ø400×L700 (54147)
仕様：天板 / ポリエステル化粧板
丸棚 / スチール枠アクリル板
フレーム / スチール角パイプ / 塗装

シェルフ



■マルチ3段テーブル - II
W900×D900×H500~1050 (54100)
W1200×D900×H500~1050 (54130)
仕様：天板 / ポリエステル化粧板
フレーム / スチール角パイプ / クロームメッキ



■シェルフ
W1200×D450×H1500 (71290)
仕様：天板 / ポリエステル化粧板
フレーム / スチール角パイプ / クロームメッキ

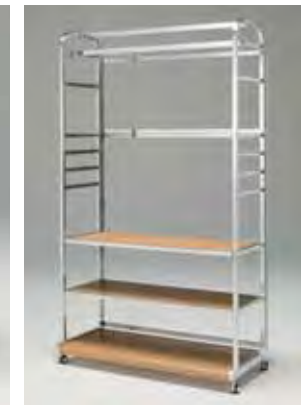

■上置きH600
H600 (71300)



地場銘産イメージ

アースシェルフ



■アースシェルフ平面
W2450×D600×H2100
ホワイト(58275) ブラック(58276)
仕様：天板/クリアアクリル板
フレーム/スチール角パイプ/塗装

アースシェルフ“バリエーション”

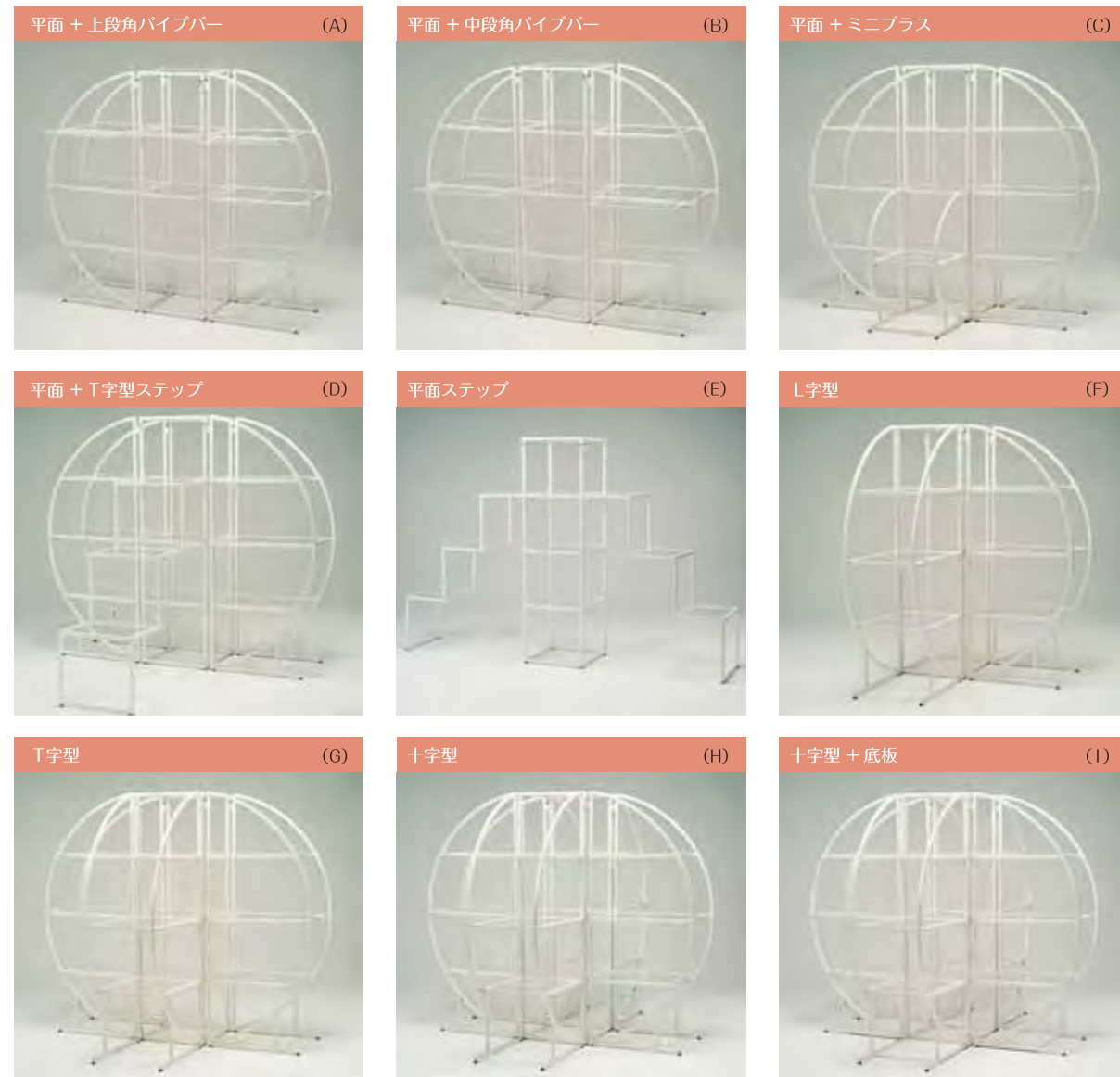

ハロウィンイメージ (ブラック)
■平面



ランドセルイメージ
■平面 + T字型ステップ (D)



クリスマスイメージ
■L字型 (F)

DPアース



※ボックスステージ設置例 (A)



※ハンガーバー取付例 (B)

■DPアース
W2450×D600×H2100 ホワイト(58280) ブラック(58281)
仕様：天板/クリアアクリル板
フレーム/スチール角パイプ/塗装



バレンタインイメージ (ホワイト)
■平面

アースシェルフセンタータワー 受注生産



■アースシェルフセンタータワー (両サイドR棚)
本体：W600×D600×H2100 (58280)
R棚：W600×600R (58285)
仕様：R棚/スチール枠クリアアクリル板
フレーム/スチール角パイプ/塗装



■アースシェルフセンタータワー (中央連結棚)
本体：W600×D600×H2100 (58280)
連結棚：W900×D600 (58286)
仕様：連結棚/スチール枠クリアアクリル板
フレーム/スチール角パイプ/塗装



ランドセルイメージ

SYSTEM



Mラック



■Mラック本体 (ホワイト)
W900×D500 (D800)×H1350~2100 (72380)
W1200×D500 (D800)×H1350~2100 (72470)
仕様: スチール角パイプ / 粉体塗装
背板 / ポリエステル化粧合板 (ホワイト)



お正月イメージ



■Mラック本体 - I (グレー)
W900×D500 (D800)×H1350~2100 (72390)
W1200×D500 (D800)×H1350~2100 (72480)
仕様: スチール角パイプ / 粉体塗装
背板 / ポリエステル化粧合板 (モクメ)



■Mラック本体 (ブラウン)
W900×D500 (D800)×H1350~2100 (72391)
W1200×D500 (D800)×H1350~2100 (72520)
仕様: スチール角パイプ / 粉体塗装
背板 / ポリエステル化粧合板 (ブラウン)



■Mラック本体 - II (クロイシメ)
W900×D500 (D800)×H1350~2100 (72421)
W1200×D500 (D800)×H1350~2100 (72540)
仕様: スチール角パイプ / 粉体塗装
背板 / ポリエステル化粧合板 (ダークブラウン)

Mラック



- 背板カラー
- (ホワイト)
 - (モクメ)
 - (ブラウン)
 - (ダークブラウン)



■背板ハイパーツ
W900×H750 (72640)
W1200×H750 (72640)
仕様: ポリエステル化粧合板

■アクリルケースL棚付 (ホワイト)
W1200×D500×H500 (72790)
仕様: クリアアクリル板



■アクリルケースL棚付 (ブラウン)
W1200×D500×H500 (72800)
仕様: クリアアクリル板



■Mラック W600 型
本体: W600×D500×H1350~2100 ホワイト (72350) クロム (72360)
棚: W600×D400 (72810)
仕様: スチール角パイプ / 塗装・クロームメッキ 棚 / ポリエステル化粧合板

※オプション・パーツ取付例



菓子イメージ

Mラックスライド



■Mラック - IIIスライド (ホワイト)
W900×D500 (D800)×H1350~2100 (72458)
W1200×D500 (D800)×H1350~2100 (72576)
仕様: スチール角パイプ / 粉体塗装
背板 / ポリエステル化粧合板 (ホワイト)



■Mラック - IIIスライド (グレー)
W900×D500 (D800)×H1350~2100 (72457)
W1200×D500 (D800)×H1350~2100 (72575)
仕様: スチール角パイプ / 粉体塗装
背板 / ポリエステル化粧合板 (モクメ)



■Mラック - IIIスライド (プラスチックパネル)
W900×D500 (D800)×H1350~2100
本体: グレー (72459) ホワイト (72456)
W1200×D500 (D800)×H1350~2100
本体: グレー (72577) ホワイト (72578)
仕様: スチール角パイプ / 粉体塗装
背板 / プラスチックパネル

Mラック “バリエーション”

展開商品に合わせ、陳列棚機能、ハンギング機能、両面機能、ストック機能など、商品価値が最大に発揮できる人気の高い基本システム什器です。

基本体

片面 - W900 (W1200) × D500 × H1350~2100
両面 - W900 (W1200) × D800 × H1350~2100



PP棚板シリーズ

ムサシノ工芸オリジナルのプラスチック製棚板になります。

W900 × D400
W1200 × D400

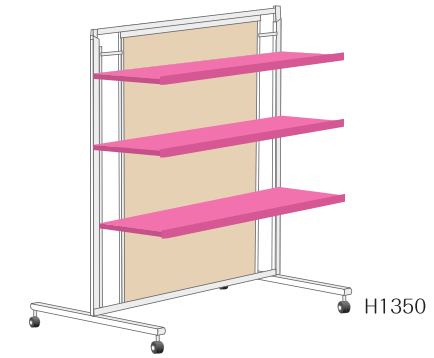

SYSTEM

木棚 (傾斜ブラケット) + ステージ

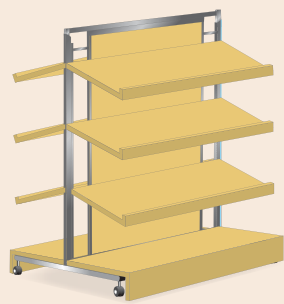

ガラス棚 + スtockボックス

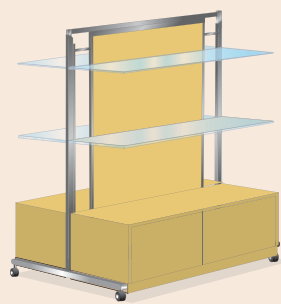

サイドネット + ネットフック



[ピンク]

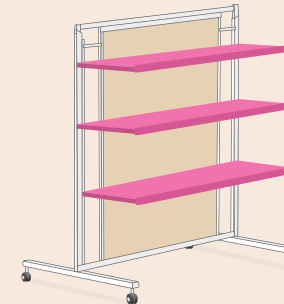

[ブルー]

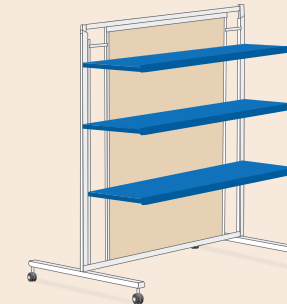

[グリーン]



アクリルケース

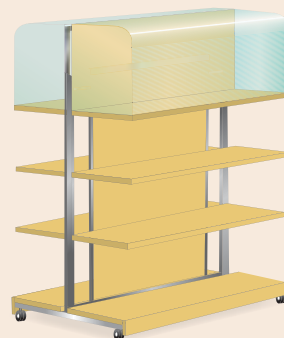

バスケット棚



角パイパー + F0 パーツUPストレートフック / 丸パイパー



[オレンジ]

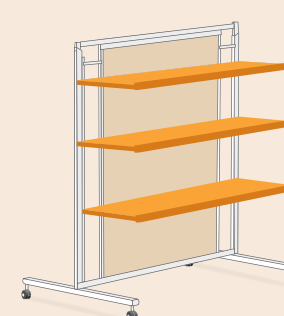

[ブラウン]



[ホワイト]

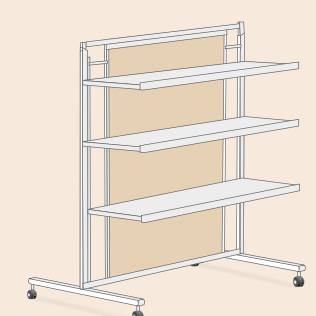

角パイパー + 片面傾斜フック



角パイパー + サーフボードフック

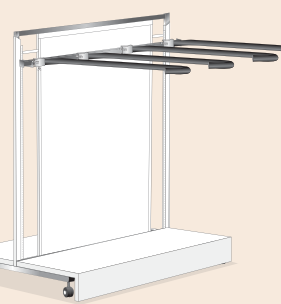

Wフェイス (木棚 + 角パイパー + 水平フック)

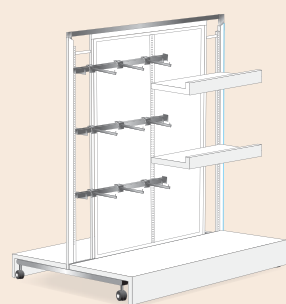

[レッド]

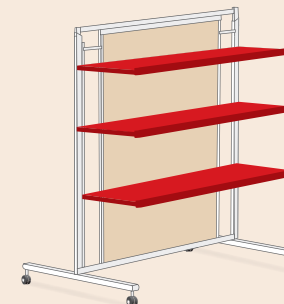

[イエロー]

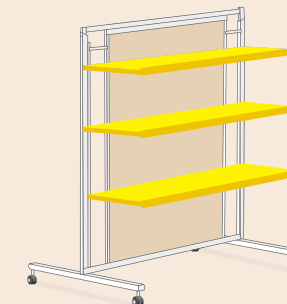

[ライムグリーン]

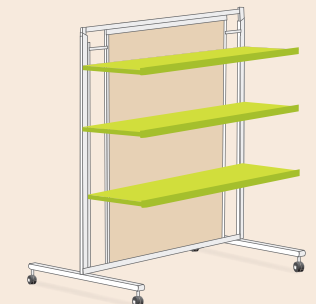

SJ



■SJ什器本体 (グレー)
W900×D500 (D760) ×H1350 (72070)
W1200×D500 (D760) ×H1350 (72190)
仕様: スチール角パイプ / メラミン焼付塗装
背板 / ポリエステル化粧合板 (モクメ)



※オプション・パーツ取付例



■SJ什器用上置き (グレー)
W900×H750 (72080)
W1200×H750 (72200)
仕様: スチール角パイプ / メラミン焼付塗装
背板 / ポリエステル化粧合板 (モクメ)



※オプション・パーツ取付例

SJD



■SJD什器本体
W900×D500 (D800) ×H2100 (72290)
W1200×D500 (D800) ×H2100 (72310)
仕様: スチール角パイプ / メラミン焼付塗装
背板 / ポリエステル化粧合板 (ホワイト)



※オプション・パーツ取付例

シェルフMR



■シェルフMR
W1200×D500×H1400 (71280) アーチ:H450
仕様: スチール / クロームメッキ
背板・棚 / スチールクローム枠付き木製化粧板 (モクメ)



※折たたみ姿

Uラック



■Uラック
W1200×D500 (D800) ×H1400~2100 (71235)
仕様: スチール / ブラウン塗装 背板 / クロームメッキ
棚 / スチールクローム枠付き木製化粧板 (ブラウン)

カーブシステムラック



■カーブシステムラック
本体: 1/4-900R W1840×D500×H1200 (天板設置時 H1350)
4台設置時 Ø1800 (脚部 Ø2600) (72005)
天板: 1/8-900R W800×D400 (72006)
角バー: 1/8-900R W800×D200 (72007)
仕様: スチール角パイプ / 粉体塗装 天板 / ポリエステル化粧合板
角バー / スチール・クロームメッキ



※展開例 (4台使用)



SYSTEM

エレアイランド



■エレアイランド (ダークブラウン)
W1200×D500 (D800) ×H1350 (72700)
仕様: ステンレス角パイプ
背板 / ポリエステル化粧合板



※オプション・パーツ取付例



■エレアイランド (ホワイト)
W1200×D500 (D800) ×H1350 (72702)
仕様: ステンレス角パイプ
背板 / ポリエステル化粧合板

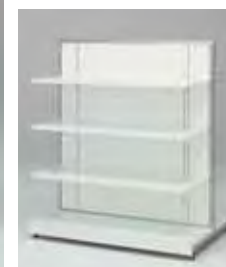

※オプション・パーツ取付例

エレウォール



■エレウォール (ダークブラウン)
W1200×D500 (D800) ×H2100 (72720)
仕様: ステンレス角パイプ
背板 / ポリエステル化粧合板



■エレウォール (ホワイト)
W1200×D500 (D800) ×H2100 (72721)
仕様: ステンレス角パイプ
背板 / ポリエステル化粧合板



※オプション・パーツ取付例

net & pole

SERIES

ラウンドフェイス



父の日イメージ



■ラウンドフェイス
W1200×D1200×H1850 ホワイト(71800) ブラック(71801) ピンク(71802) ソラ(71803)
天板：φ1000 ステージ：H150
仕様：スチール角パイプ / 粉体塗装
天板 / ポリエルテル化粧板



スポーツイメージ (ソラ)



浴衣イメージ (ブラック)



ランドセルイメージ (ピンク)

ウッドポール



■ウッドポール ※オプション・パーツ取付例
H1350 (67250) H1500 (67260) H1650 (67220) H2100 (67270)
仕様：木製 / 支柱 80×80 ベース 400×400
※オプション・パーツ取付例



ランドセルイメージ

ネットフェンス



■ネットフェンス本体
W900×D480 (D800) ×H1350 (71120)
W900×D480 (D800) ×H1560 (71140)
W900×D480 (D800) ×H1650 (71150)
仕様：スチール角パイプ / クロームメッキ



※オプション・パーツ取付例

ネットフェンス“バリエーション”

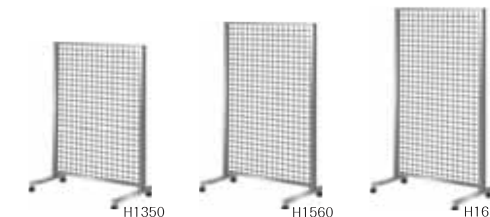

角パイプバー + 片面傾斜フック



丸パイプバー



角パイプバー + FOパーツUPストレートフック



ピンフック



ステンレスポール



■ステンレスポール
H1350 (67411)
H1500 (67412)
H1650 (67413)
H2100 (67414)
仕様：ステンレス / 支柱 80×80 ベース 400×400
※オプション・パーツ取付例

クリスマスイメージ

RPポール



■RPポール
H1320 (67290) H1500 (67300)
H1890 (67310) H2100 (67320)
仕様：スチール丸パイプ / 白色塗装
※オプション・パーツ取付例



クリスマスイメージ



ビーチサンダルイメージ

Eラック “バリエーション”

スッキリ・スリムな全面フックが可能なシンプル・ネット仕器、パーツの使い方で小物商品から幅広い商品群の陳列が可能です。フック機能、棚機能、ハンギング機能など展開商品に合わせ3パターンの高さから選べます。

基本体

片面 - W900×D450×H1410/1810/2110
両面 - W900×D750×H1410/1810/2110
アーチ - H120

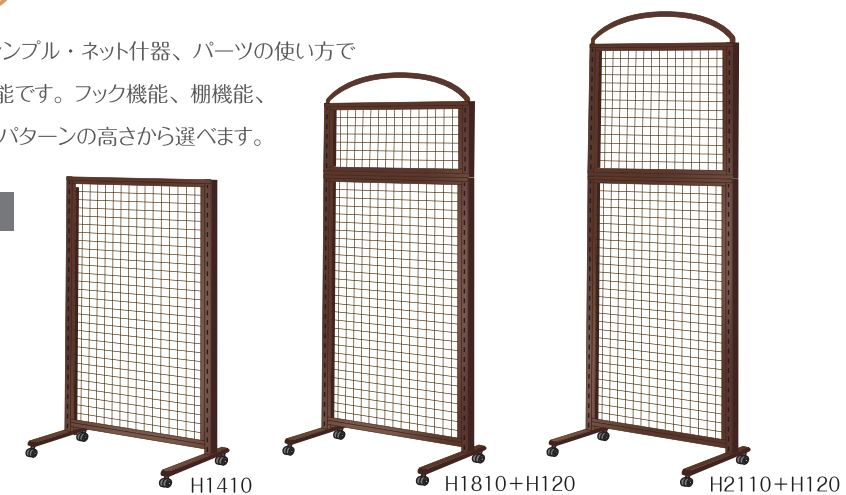

Eラック



■ Eラック本体 (ブラウン)
W900×D450 (D750)×H1410 (71010)
仕様：スチール角パイプ / メラミン焼付塗装



■ Eラック用上置き H400 (ブラウン)
H400 (71020) アーチ:H120
仕様：スチール角パイプ / メラミン焼付塗装



■ Eラック用上置き H700 (ブラウン)
H700 (71030) アーチ:H120
仕様：スチール角パイプ / メラミン焼付塗装



■ Eラック本体 (ホワイト)
W900×D450 (D750)×H1410 (71050)
仕様：スチール角パイプ / メラミン焼付塗装



■ Eラック用上置き H400 (ホワイト)
H400 (71060) アーチ:H120
仕様：スチール角パイプ / メラミン焼付塗装
※オプション・パーツ取付例



■ Eラック用上置き H700 (ホワイト)
H700 (71070) アーチ:H120
仕様：スチール角パイプ / メラミン焼付塗装
※オプション・パーツ取付例

<p>木棚</p>	<p>ガラス棚</p>	<p>ネットフック</p>
<p>木棚 + ステージ</p>	<p>ガラス棚 + ステージ</p>	<p>丸パイプバー</p>
<p>カラーアーチ</p> <ul style="list-style-type: none"> ■ ソラ ■ スカイ ■ グリーン ■ ライム ■ 赤 ■ ピンク ■ ヒマワリ ■ オレンジ ■ 紺白 	<p>角パイプバー + 片面傾斜フック</p>	<p>角パイプバー + FO パーツUPストレートフック</p>

マルチネット



■マルチネット本体
W900×D460 (D720)×H1350~2100 (71170)
W1200×D460 (D720)×H1350~2100 (71190)
仕様：スチール丸パイプ / クロームメッキ

※オプション・パーツ取付例

NSS



■NSS本体
W900×D565 (D975)×H1500 (71090)
上置き：H600 (71100)
仕様：スチール角パイプ / クロームメッキ

VG



■VG本体-I
W880×D400×H1410 (71330) 上置き:H610 (71340)
W1200×D400×H1410 (71500) 上置き:H610 (71510)
仕様：スチール角パイプ / クロームメッキ

エンド什器



■エンド什器本体 (タペアクリル)
W600×D290×H1150~1400 (71210)
仕様：スチール角パイプ /
ニッケルサテンヘアライン

■エンド什器本体 (ネット)
W600×D290×H1150~1400 (71220)
仕様：スチール角パイプ /
ニッケルサテンヘアライン

※オプション・パーツ取付例

マルチネット “バリエーション”

スッキリ・スリムな全面フックが可能なシンプル・ネット什器、パーツの使い方で小物商品から幅広い商品群の陳列が可能です。フック機能、棚機能、ハンギング機能など展開商品に合わせた確な高さをスライド調整します。

基本体

片面 - W900(W1200)×D460×H1350~2100
両面 - W900(W1200)×D720×H1350~2100

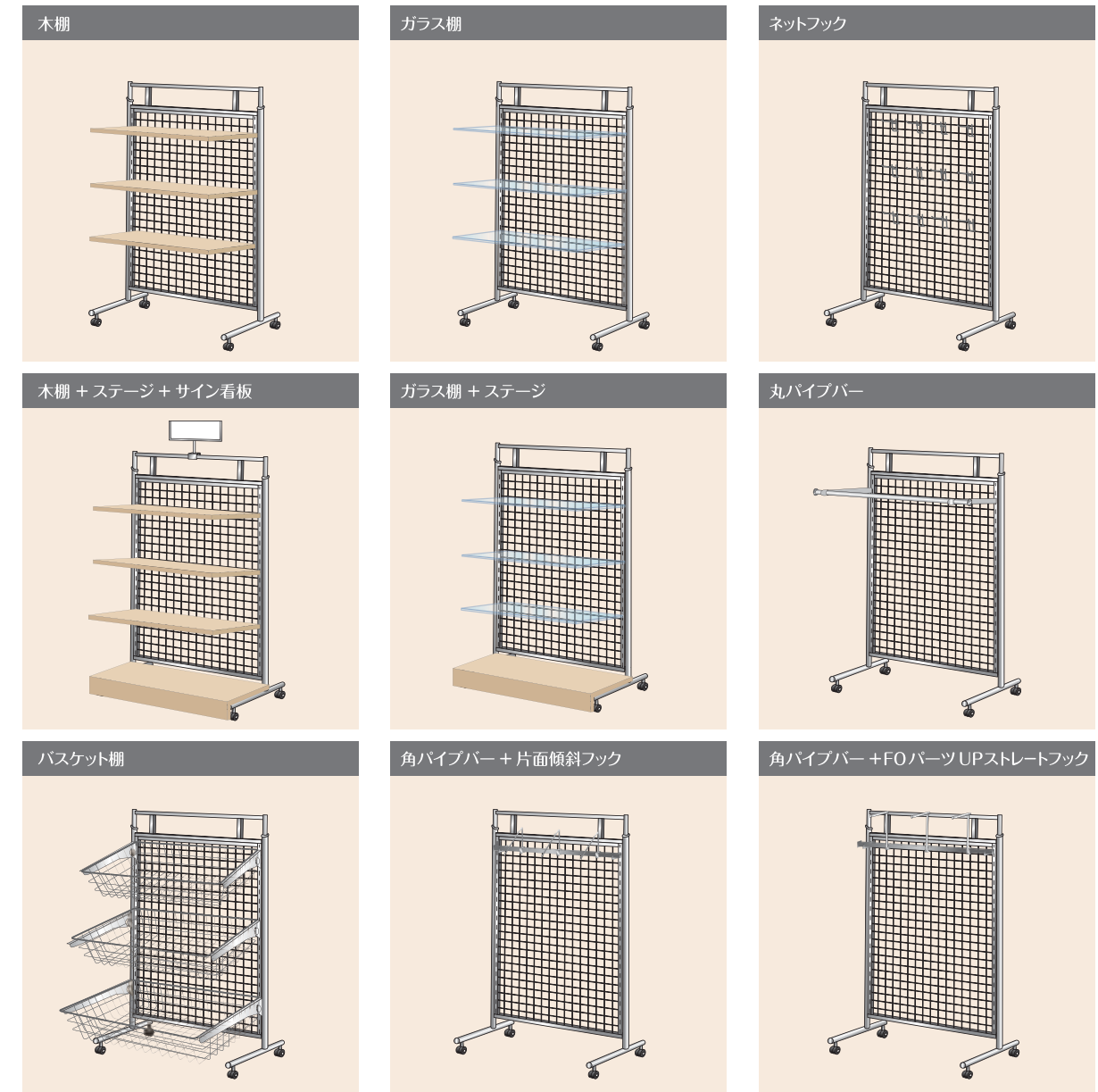
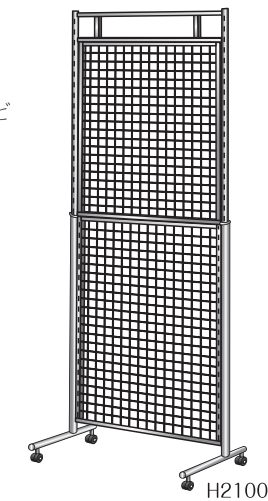



OPTIONAL PARTS

システム什器 共通オプション・パーツ

<p>■木棚 (水平ブラケット) W900×D400 (72900) W1200×D400 (73090)</p> 	<p>■木棚 (傾斜ブラケット) W900×D400 (72910) W1200×D400 (73100)</p> 	<p>■ガラス棚 W900×D400 (72808) W1200×D400 (72809)</p> 	<p>■ステージ W900×D400 (73354) W1200×D400 (73400)</p> 
<p>■角パイプパーセット W900×24用 (74050) 32用 (74070) W1200×24用 (74090) 32用 (74110)</p> 	<p>■丸パイプパーセット W900×φ25 (74830) W1200×φ25 (74850)</p> 	<p>■水平フック L200 (76230) L250 (76250) L300 (76270)</p> 	<p>■FOパーツUPストレートフック H200×L200 (76210) H200×L300 (76220)</p> 
<p>■両面傾斜フック 5連 (76170) 6連 (76190)</p> 	<p>■片面傾斜フック 5連 (76130) 6連 (76150)</p> 	<p>■照明 スリム管: W900 (73510) W1200 (73511) LED: W900 (73512) W1200 (73513)</p> 	<p>■サイン看板 A4 ハーフ (76100)</p> 
<p>■クランクフック L400 (76560)</p> 	<p>■十手フック L100 (76578) L150 (76579) L200 (76580) L250 (76581) L300 (76582) L350 (76583)</p> 	<p>■ピンフック L100 (76330) L150 (76350) L200 (76370) L300 (76410)</p> 	<p>■アップラインハンガーブラケット D260/310/360</p> 
<p>■アップラインハンガーブラケット D260.5/310.5/360.5</p> 	<p>■FOパーツ傾斜フック L330 (76110)</p> 	<p>■角バー用シューズフック シングル: W145×D120×H72 (76590) ダブル: W145×D240×H164 (76591)</p> 	<p>■両面水平フック L200+200 (76290) L200+100 (76291)</p> 
<p>■ゴルフアイアンフック L400 (76603)</p> 	<p>■帯仕切り亚克力セット W1200 (66235)</p> 	<p>■バッグ吊りフック L400 (76601)</p> 	<p>■バッグ吊りフック L450 (76601)</p> 

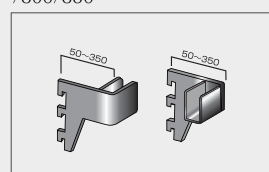
システム什器 共通オプション・パーツ

<p>■ロッドフックアップ傾斜 L240 (76605)</p> 	<p>■アップフェイスフック L100 (76602) L200 (76603) L300 (76604)</p> 	<p>■アーム式スポットライト (63300)</p> 	<p>■上置き天板 W900×D300 (76606) W1200×D300 (76607)</p> 
<p>■サーフボードフック (76561) (掛け)</p> 	<p>■スノーボードフック (76562) (立てかけ)</p> 	<p>■ストックボックス W900×D400×H400 (73460) W1200×D400×H400 (73480)</p> 	<p>■FOブラケット L50/70/100/150/200/250/270 /300/350</p> 
<p>■上置き型亚克力ボックス (キー付) W900×D350×H300 (72789) 仕様: 5t亚克力板 (ガラス色・乳白色)</p> 			

Mラックシステム・SJシステム・エレウォールシステム オプション・パーツ

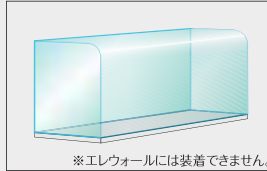
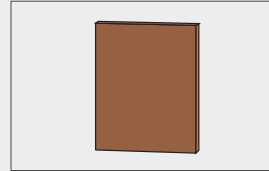
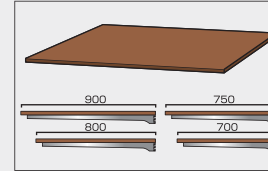
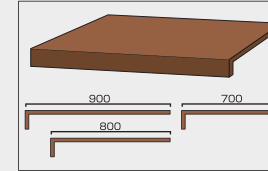
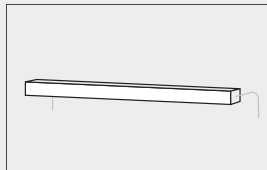
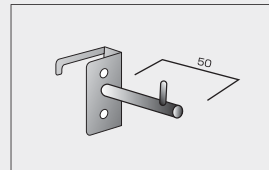
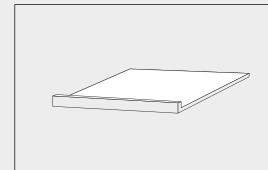
<p>■亚克力ケース W900×D500×H500 (72792) W1200×D500×H500 (72790)</p> 	<p>■背板ハイパーツ W900用 (72640) W1200用 (72641)</p> 	<p>■布団用木棚 W1200×D700 (73215) D750 (73222) D800 (73240) D900 (73260)</p> 	<p>■布団用ステージ W1200×D700 (73281) D800 (73316) D900 (73318)</p> 
<p>■亚克力ケース用照明 LED: W900 (73512) LED: W1200 (73513)</p> 	<p>■スリットピンフック L50 (76292)</p> 	<p>■Mラック専用ツーフフェイス用棚 W600×D400 (72810)</p> 	

Eラックシステム・ネットフェンス・マルチネット什器 オプション・パーツ

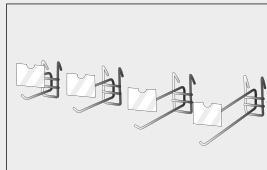
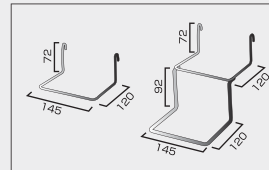
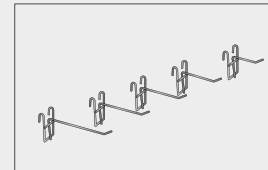
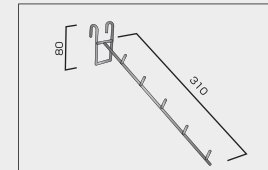
<p>■ネット十手フック L100 (76541) L150 (76471) L200 (76491) L300 (76531)</p> 	<p>■ネット用シューズフック シングル: W145×D120×H72 (76600) ダブル: W145×D240×H164 (76601)</p> 	<p>■ネットフックA型 L50 (76430) L100 (76450) L150 (76470) L200 (76490) L250 (76510)</p> 	<p>■ネット用5連傾斜フック L310 (76550)</p> 
--	---	--	--

HANGER RACK

ポイントハンガーラック



水着イメージ
■マルタイプ



浴衣イメージ
■YK



水着イメージ
■スタンダード



Tシャツイメージ
■マルタイプ



父の日イメージ
■スタンダード



フォーマルイメージ
■マルタイプ

オプション・パーツ

■丸バーセット (70416)

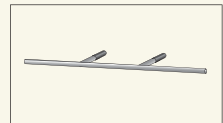

■ロコポイント (70510)



■ラウンド傾斜フック 左 (70480) 右 (70470)

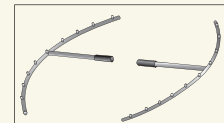

■傾斜フック (70490)

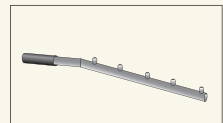

■サイン看板 A4 ハーフ (76100)

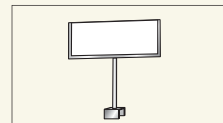

■アクリル棚 W520×D270 (70340)

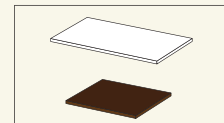

■下駄棚 W220×D270 (70500)

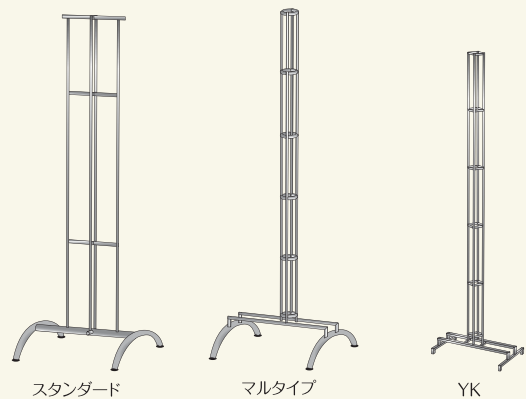
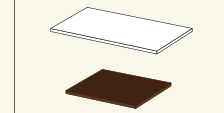

スタンダード

マルタイプ

YK

ポイントハンガーラック



■ポイントハンガーラック (スタンダード)
W500×D450×H1800 (70290)
仕様：スチールパイプ / クロームメッキヘアライン
※右：オプション・パーツ取付例



■ポイントハンガーラック (マルタイプ)
W525×D450×H1850 (70370)
仕様：スチールパイプ / クロームメッキヘアライン
※オプション・パーツ取付例



■ポイントハンガーラック (YK)
W500×D500×H1650 (70450)
仕様：スチールパイプ / クロームメッキヘアライン
※オプション・パーツ取付例

マルチハンガーラック



■マルチハンガーラック
W900×D450 (D700) ×H1400~2000 (70050)
W1200×D450 (D700) ×H1400~2000 (70140)
仕様：ネジ式 / スチールパイプ / クロームメッキヘアライン
※オプション・パーツ取付例



■マルチハンガーラック (下段スリット付)
W900×D450 (D700) ×H1400~2000 (70060)
W1200×D450 (D700) ×H1400~2000 (70150)
仕様：ネジ式 / スチールパイプ / クロームメッキヘアライン
※オプション・パーツ取付例

ドームハンガー



■ドームハンガー
Ø600×H2100 (50345)
仕様：スチール角パイプ / 塗装
Rハンガーバー / スチール・クロームメッキ
幌テント / 綿布



■ドームハンガー棚付きタイプ
Ø750×H2100 (50346)
仕様：スチール角パイプ / 塗装・クロームメッキ
棚 / メラミン化粧合板

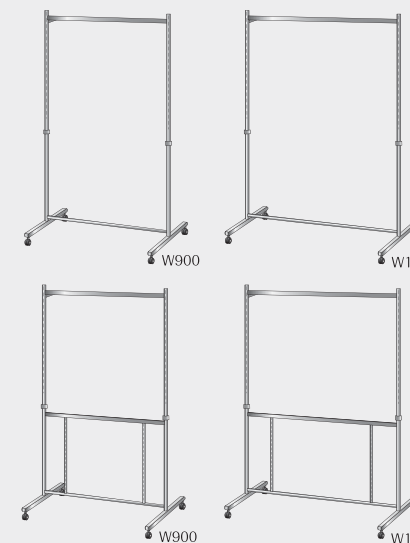

W900

W1200

オプション・パーツ

■角パイプバーセット

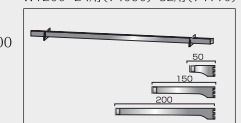

■丸パイプバーセット

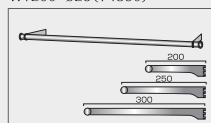

■水平フック

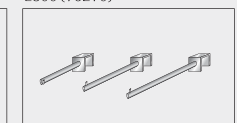

■FOパーツUPストレートフック

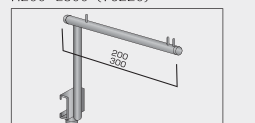

■両面傾斜フック

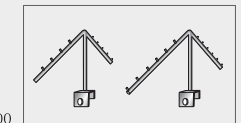

■片面傾斜フック

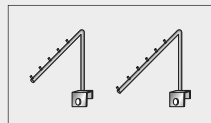

■スリットピンフック

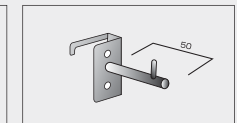

■サイン看板

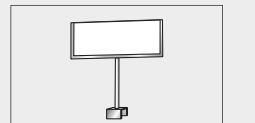



ランジェリーイメージ

GRランジェリー



■GRランジェリー
W900×D400×H1800 (70188)
仕様：ステンレス丸パイプ
アクリル板φ300

ムーンラック



■ムーンラック本体
W1200×D500 (D800)×H1350~2100 (72341)
仕様：スチール角パイプ / 白色粉体塗装
背板 / プラスチックパネル



※スライド降下姿

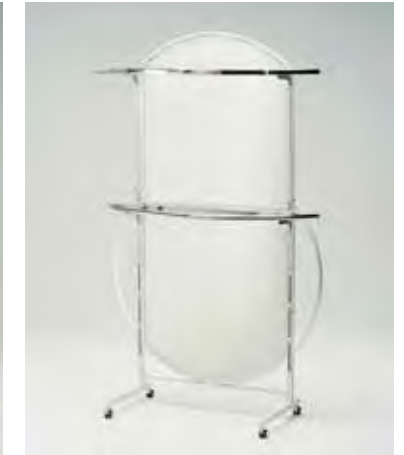

※オプション・パーツ取付例

カーブハンガー



■カーブハンガー
W920×D480×H1030~1730 (50341)
仕様：スチール丸パイプ / クロームメッキ

R型ハンガーラック



■R型ハンガーラック (傾斜)
W1200×D500×H1100~1600
RL ネジ式 (50340) RR ネジ式 (50330)
仕様：スチールパイプ / クロームメッキ

ASハンガー



■ASハンガー ※オプション・パーツ取付例
W1250×D530×H1220 (71630)
仕様：スチール丸パイプ / 白色塗装
TOP / クリアーガラス

コンビ什器



■コンビ什器
W1225×D600×H1650 (70190)
W1225×D600×H1850 (70200)
仕様：スチール丸パイプ / クロームメッキヘアライン



※オプション・パーツ取付例



サマーリゾートイメージ

SCSハンガー



■SCSハンガー
シングル W1200×D430×H1400~2000 (70600)
ダブル W1200×D550×H1200~1900 (70605)
仕様：スチール丸パイプ / クロームメッキ



※オプション・パーツ取付例

オプション・パーツ

■角パイプバーセット
W600×24用 (74010) 32用 (74030)
W1200×24用 (74090) 32用 (74110)

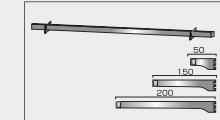

■丸パイプバーセット
W600×φ25 (74810)
W1200×φ25 (74850)

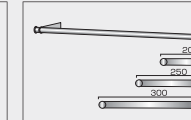

■水平フック
L200 (76230) L250 (76250)
L300 (76270)

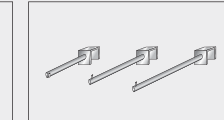

■FOパーツUPストレートフック
H200×L200 (76210)
H200×L300 (76220)

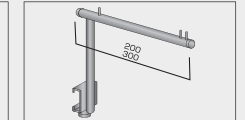

■両面傾斜フック
5連 (76170) 6連 (76190)

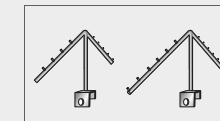

■片面傾斜フック
5連 (76130) 6連 (76150)

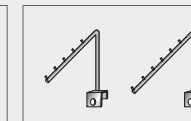

■スリットピンフック
L50 (76292)

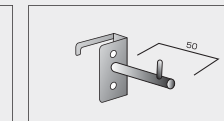

■サイン看板
A4 ハーフ (76100)

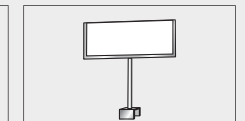

■アクリル棚
W600×D350 (70260)

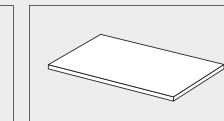

ハンガーラック



■シングルハンガーラック
W600×D450×H1100~1700
プッシュ式 (50010) バックル式 (50020)
W900×D450×H1100~1700
プッシュ式 (50030) バックル式 (50040) ネジ式 (50050)
W1200×D450×H1100~1700
バックル式 (50060) ネジ式 (50070)
仕様：スチールパイプ / クロームメッキ



■装飾用エレガントパーツ
小 (66171) 大 (66172)
マグネット式
仕様：スチール / クロームメッキ



■ダブルハンガーラック
W1500×D650×H1200~1700
バックル式 (50160)
仕様：上部 / スチールパイプ / クロームメッキ
下部 / スチールパイプ / ハンマートン塗装



■RHハンガーラック
W900×D450×H1200~1700 ネジ式 (50080)
W1200×D450×H1200~1700 ネジ式 (50100)
仕様：スチールパイプ / ニッケルサテンヘアライン



■RHハンガーラック (古美色)
W900×D450×H1200~1700
ネジ式 (50090)
仕様：スチールパイプ / 古美色メッキ



■2段ハンガーラック
W900×D500×H1400~2100
バックル式 (50150) ネジ式 (50110)
仕様：スチールパイプ / クロームメッキ



■4WAYハンガーラック (ブラウン)
W600×D600×H1020~1700
ネジ式 (50240)
仕様：上部 / スチールパイプ / クロームメッキ
下部 / スチールパイプ / メラミン焼付



■サークルハンガーラック (ホワイト)
Ø750×H1100~1700
ネジ式 (50310)
仕様：上部 / スチールパイプ / クロームメッキ
下部 / スチールパイプ / 粉体塗装

ハンガーラック



■傾斜ハンガーラック
W450×D450×H1100~1700
プッシュ式 (50170)
仕様：スチールパイプ / クロームメッキ



■T字ハンガーラック
H1100~1700 ベース：Ø450
ネジ式 (50210)
仕様：スチールパイプ / クロームメッキ



■傾斜ハンガーラック (古美色)
W400×D400×H1100~1700
バックル式 (50171)
仕様：スチール角パイプ / 古美色メッキ



■T字ハンガーラック (古美色)
W400×D400×H1100~1700
バックル式 (50211)
仕様：スチール角パイプ / 古美色メッキ

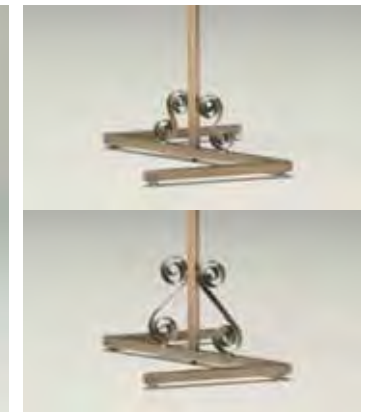

■装飾用エレガントパーツ
小 (66173) 大 (66174)
マグネット式
仕様：スチール / 古美色メッキ

アクセサリ-什器



■卓上アクセタワー
W230×D230×H400 (66240)
仕様：スチールフレーム / クロームメッキ / 木箱
フック：L100×24 本付



■卓上アクセラック
W400×D200×H450 (66260)
仕様：スチールフレーム / クロームメッキ
フック：L100×9 本付

TABLE & STAGE

UFO丸テーブル



UFO丸テーブル

Ø1500 (上棚:Ø700 中棚:Ø900 外棚:Ø300)×H1200 ホワイト(54535) ピンク(54536) ブラック(54534)
 Ø1500 (上棚:Ø700 中棚:Ø900 外棚:Ø300)×H1500 ホワイト(54538) ピンク(54537) ブラック(54533)
 仕様: スチール角パイプ / 粉体塗装

格子テーブル



格子テーブル

W1200×D750×H700 (54190)
 仕様: 木工 / 突板(柾目) 染色CL塗装 TOP/8ミリクリアーガラス

格子ネストテーブル

W900×D450×H450 (54040)
 仕様: 木工 / 突板(柾目) 染色CL塗装 TOP/8ミリクリアーガラス

ガラステーブル



ガラステーブル

W1200×D750×H700 (54210)
 仕様: ステンレスフレーム TOP/8ミリクリアーガラス

ガラスネストテーブル

W900×D450×H450 (54060)
 仕様: ステンレスフレーム TOP/8ミリクリアーガラス

※ガラス設置姿

DPテーブル



DPテーブル (ホワイト)

W1200×D600×H700 (54165)
 W1500×D800×H700 (54301)
 W1800×D800×H700 (54341)
 仕様: 木工 / 突板(柾目) 染色CL塗装

DPネストテーブル (ホワイト)

W900×D450×H450 (54035)
 W1200×D600×H450 (54181)
 W1500×D600×H450 (54321)
 仕様: 木工 / 突板(柾目) 染色CL塗装

DP上置き台 (ホワイト)

W800×D300×H300 (54366)
 仕様: 木工 / ポリエステル化粧合板



DPテーブル (モクメ)

W1200×D600×H700 (54160)
 W1500×D800×H700 (54300)
 W1800×D800×H700 (54340)
 仕様: 木工 / ポリエステル化粧合板

DPネストテーブル (モクメ)

W900×D450×H450 (54038)
 W1200×D600×H450 (54180)
 W1500×D600×H450 (54320)
 仕様: 木工 / ポリエステル化粧合板

DP上置き台 (モクメ)

W800×D300×H300 (54360)
 仕様: 木工 / ポリエステル化粧合板



DPテーブル (ダークブラウン)

W1200×D600×H700 (54150)
 W1500×D800×H700 (54290)
 W1800×D800×H700 (54330)
 仕様: 木工 / 突板(柾目) 染色CL塗装

DPネストテーブル (ダークブラウン)

W900×D450×H450 (54037)
 W1200×D600×H450 (54170)
 W1500×D600×H450 (54310)
 仕様: 木工 / 突板(柾目) 染色CL塗装

DP上置き台 (ダークブラウン)

W800×D300×H300 (54350)
 仕様: 木工 / 突板(柾目) 染色CL塗装

VTテーブル



VTテーブル (ホワイト)

W600/900/1200
 D350/450/600/750/900
 H150/300/450/600 ※各コーナーR付あり
 仕様: 天板 / ポリエステル化粧合板
 脚 / スチール丸パイプ / クロームメッキ



VTテーブル (モクメ)

W600/900/1200
 D350/450/600/750/900
 H150/300/450/600 ※各コーナーR付あり
 仕様: 天板 / ポリエステル化粧合板
 脚 / スチール丸パイプ / クロームメッキ

Zテーブル



Zテーブル

W900×D600×H600 (54555)
 仕様: 天板 / MDF化粧合板
 脚 / スチール角パイプ / グレー色塗装

Xテーブル



Xテーブル

W900×D900×H750 (54552)
 W1200×D900×H750 (54553)
 仕様: 天板 / ポリエステル化粧合板
 脚 / スチール丸パイプ / 黒目石ハンマートーン塗装



※Mラックセット例

半円テーブル



半円テーブル

W600×D300×H150 (54410)
 W900×D450×H300 (54420)
 W1200×D600×H600 (54430)
 仕様: 天板 / ポリエステル化粧合板 脚 / スチール丸パイプ / クロームメッキ

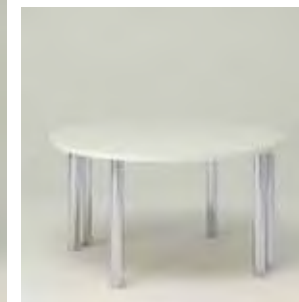

※写真は半円テーブル2台セットです。

丸テーブル



■丸テーブル
 Ø400×H700 (54500)
 Ø600×H700 (54440)
 仕様：天板 / ポリエステル化粧合板
 脚 / スチール丸パイプ / クロームメッキ

丸テーブル



■丸テーブル
 Ø400/600/750/900
 H150/300/450/600
 仕様：天板 / ポリエステル化粧合板
 脚 / スチール丸パイプ / クロームメッキ

折タタミ丸テーブルバー



■折タタミ丸テーブルバー
 本体：Ø1100×H1000 (54515)
 天板：Ø1000 (54516)
 仕様：天板 / ポリエステル化粧合板
 脚 / スチール角パイプ / クロームメッキ

ステージ



■ステージ (ホワイト)
 W600×D600×H150 (56370)
 W900×D600×H150 (56410)
 W900×D900×H150 (56450)
 仕様：木工 / ポリエステル化粧合板



■仮台
 W1500×D900×H450/600 (66445)
 W1800×D900×H450/600 (66446)
 仕様：スチール角パイプフレーム / 塗装
 天板 / 18 ミリ合板

Body

ボディ

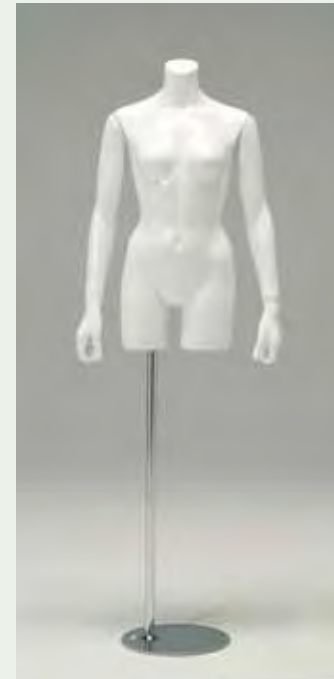

■婦人ボディN
 ボディ腕付 (64171)
 卓上ボディ腕付 (64131)
 仕様：ボディ / FRP素材

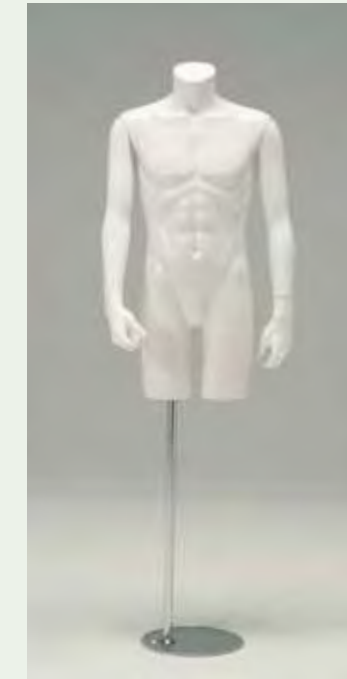
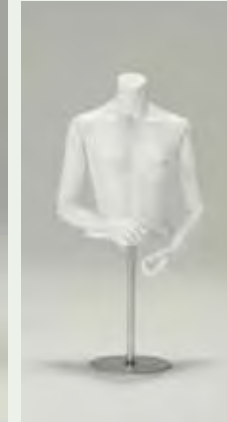

■紳士ボディN
 ボディ腕付 (64191)
 卓上ボディ腕付 (64161)
 仕様：ボディ / FRP素材

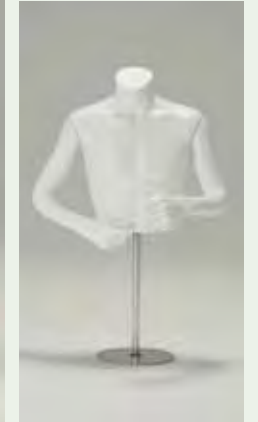

■婦人ボディ
 ボディ (64010)
 ボディ腕付 (64030)※写真
 卓上ボディ (64110)
 卓上ボディ腕付 (64130)
 仕様：ボディ / 布製



■紳士ボディ
 ボディ (64060)
 ボディ腕付 (64080)※写真
 卓上ボディ (64140)
 卓上ボディ腕付 (64160)
 仕様：ボディ / 布製



■子供ボディ
 ボディ (64090)
 ボディ腕付 (64100)※写真
 仕様：ボディ / 布製



■フレキシブルハンガー
 H450~700
 (66380)
 仕様：ウレタン樹脂

WAGON



お正月イメージ

マルチワゴン



■マルチワゴン
W1500×D750×H820 (51615)
仕様：スチールパイプ / 白色粉体塗装
テント / ビニールレザー



■オプション・パーツ



■センター上置き棚 (A) ■上置き棚 (B) ■上置き棚 + 背ネット (C) ■上置き棚 + 幌テント (D) ■傾斜上置き棚 (E)
W1500×D300×H680 (総H1500) W1500×D300×H680 (総H1500) W1500×D300×H680+H400 (総H1900) W1500×D300×H680+H300 (総H1800) W1500×D300×H680 (総H1500)
※幌テントカラー：ブルー / ピンク / グリーン



クリスマスイメージ



シューズイメージ

中折れワゴン



■中折れワゴン (アイボリー)
W900×D600×H820 (51090)
W1200×D600×H820 (51450)
仕様：スチールパイプ / クロームメッキ
テント / ビニールレザー

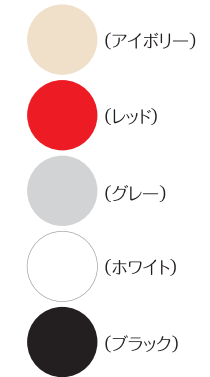

■オプション・パーツ



■中折れワゴン用ネット
W900×H600 (総H1620) (51200)
W1200×H600 (総H1620) (51510)



■中折れワゴン用上置きカゴ
W900×D300×H550 (総H1370) (51220)
W1200×D300×H550 (総H1370) (51540)



■中折れワゴン用幌テント
レッド：W900×D300×H1030 (総H1850) (51170)
W1200×D300×H1030 (総H1850) (51550)
ブルー：W900×D300×H1030 (総H1850) (51180)

アルミワゴン



■アルミワゴン (アイボリー)
W900×D600×H820 (51230)
W1200×D600×H820 (51570)
仕様：アルミパイプ / アルマイト
テント / ビニールレザー



バレンタインイメージ

平台



■アルミ平台
 W1500×D750×H820 (52100)
 W1800×D750×H820 (52200)
 仕様：本体 / スチールパイプ / 塗装 / ポリエステル化粧板
 木箱 / アルミフレーム / 底板 / ポリエステル化粧板

オプション・パーツ



■平台用ヨーカン棒
 W1450×D300×H250 (総H940) (52300)
 W1750×D300×H250 (総H940) (52400)



■平台上置き棚
 W1500×D300×H600 (総H1420) (52285)
 W1800×D300×H600 (総H1420) (52286)



■平台用アーチ
 W1500×H1100 (総H1920) (52170)
 W1800×H1100 (総H1920) (52280)



ギフトイメージ
 ■アルミ平台 + ■Mラック



バレンタインデーイメージ

平台上置き



■平台上置き仕器
 本体：W1370×D350×H1000 (52285)
 棚：W1450×D310 (52287)
 仕様：本体 / スチールパイプ / クロームメッキ 棚 / ポリエステル化粧板

※展開例



花馬車



■花馬車
 展開時：W2100×D1350×H2100 (52460)
 収納時：W1550×D800×H2100
 折タタミ時：W1550×D400×H1900
 仕様：スチールフレーム / 塗装
 木工 / ポリエステル化粧板



ハロウィンイメージ



※折タタミ姿



※側面収納スペース

ワゴン



■ウッドワゴン (ブラウン)
 W900×D600×H800 (51300)
 仕様：木工 / ポリエステル化粧板
 欄干 / クロームメッキ



■ウッドワゴン (モクメ)
 W900×D600×H800 (51290)
 仕様：木工 / ポリエステル化粧板
 欄干 / クロームメッキ



■メタルワゴン
 W900×D600×H800 (51050)
 仕様：スチールパイプ / クロームメッキ

アース花馬車 受注生産



■アース花馬車
 本体：W2000×D600(車輪含D1000)×H2000 (52465) 車輪：Ø500
 棚：大 W480×D600(52466) 小 W380×D600(52467)
 仕様：スチール角パイプ/粉体塗装 棚/ポリエステル化粧合板
 幌テント/綿布 オレンジ(52468) ブルー(52469)



ハロウィンイメージ

だんじり 受注生産



■だんじり
 本体：W900×D900(車輪含W1300×D1000)×H2300 (54552)
 車輪：Ø500 天板：W900×D900 木製(55360) アクリル(54554)
 仕様：本体/スチール丸パイプ/ハンマートーン塗装
 天板/ポリエステル化粧合板・スチール枠アクリル板 幌テント/ビニールレザー



グリーンフェスタイメージ

■だんじり+■イーゼルスタンド

バギーワゴン



■バギーワゴン (グリーン)
 W1500×D750×H600 (51655)
 仕様：スチールフレーム/粉体塗装/Ø300ノンパンクタイヤ



※側面閉鎖姿



青果イメージ

DISPLAY & GLASS CASE



ランドセルイメージ



プレゼントキャンペーンイメージ ※3列3段



ボジョレーヌーボーイメージ ※3列3段

コンバーター

1マスごとの単体の組み合わせで1段1列から、1マスはW150mmピッチで最大900mmまで演出用ステージや陳列棚など、商品の展開方法で自由に組み合わせが可能な什器です。



■コンバーター
 3×1 W1350×D450×H600 (61020)
 3×2 W1350×D450×H1050 (61030)
 3×3 W1350×D450×H1500 (61040)
 仕様：スチール角パイプ/クロームメッキ棚/クリアーガラス

コンバーター特注組立例



※3列1段+2段+3段



※3列3段

DISPLAY & GLASS CASE

マルチトラスト

450mm角の1マスごとに商品を分けることで、商品ごとに見やすさを演出をすることができます。また、1列ごとに可動するので陳列方法のバリエーションも広がります。



■マルチトラスト
W1400×D450×H1350 (60580)
W1400×D450×H1520 (60581)
仕様：スチール角パイプ / クロームメッキ
棚 / クリアーガラス



ギフトイメージ

マルチトラスト3タイプ



シューズ&バッグイメージ

黒石目アブスト



■黒石目アブスト
W1350×D450×H1520 (61170)
仕様：スチール角パイプ / 黒石目ハンマートン塗装
棚 / 強化クリアーガラス

ステップタワー 受注生産



■ステップ
W1750×D350×H1400 (61190-A)
W1400×D350×H1050 (61191-A)
W1050×D350×H700 (61192-A)
仕様：スチール角パイプ / 黒石目ハンマートン塗装
棚 / クリアーアクリル板



■ステップ
W1400×D350×H1400 (61190-B)
W1050×D350×H1050 (61191-B)
W700×D350×H700 (61192-B)
仕様：スチール角パイプ / 黒石目ハンマートン塗装
棚 / クリアーアクリル板



■タワー
W350×D350×H1450 (61190)
W350×D350×H1050 (61191)
W350×D350×H700 (61192)
仕様：スチール角パイプ / 黒石目ハンマートン塗装
棚 / クリアーアクリル板

円錐タワー



■円錐タワー
W750×D750×H1800 (58105)
仕様：ステンレスフレーム



■円錐タワーアクリル棚型
本体：W750×D750×H1800 (58105)
丸棚：大 Ø750 中 Ø550 小 Ø350 (58106)
仕様：ステンレスフレーム 丸棚 / ステンレス枠アクリル板 ステンレスポトルフック (58107)

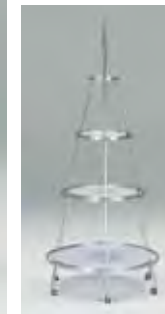

ワインイメージ



■DPタワー
W400×D400×H1500 (66085)
仕様：MDF ウレタン塗装
脚部 / 白色粉体塗装
扉 / クリアーアクリル板 (キー付)
背板 / クリアーアクリル板



■タワー什器
W500×D500×H1550
クローム (58040)
仕様：スチール角パイプ / クロームメッキ
棚 / クリアーガラス



ブラウン (58020)
メラミン焼付塗装



■屋根付タワー什器
W480×D480×H1880 (58070)
仕様：スチールパイプ / 塗装
棚 / クリアーガラス



■ギフトタワー
W500×D500×H1550 (58110)
仕様：スチールフレーム / 塗装
棚 / クリアーアクリル板

ガラス棚什器



■ガラス棚什器
W1200×D450×H1150 (54230)
仕様：スチール角パイプ / クロームメッキ
棚 / クリアーガラス



■ガラス棚什器用ストックボックス
W1200×D450×H450 ホワイト (54280)
仕様：木工 / ポリエステル化粧合板



ブラウン (54270)

Gケース



■ガラスハイケース
W1200×D450×H1500 (59055)
仕様：アルミフレーム / クロームメッキ
中棚 / クリアーガラス



■ガラスケース
W1500×D600×H900 ホワイト (59040)
仕様：木工フレーム / 塗装
中棚 / クリアーガラス



ブラック (59041)



■ガラスケース
W1500×D600×H900 (59030)
仕様：アルミフレーム / クロームメッキ
中棚 / クリアーガラス



■宝飾ケース
W1500×D600×H920 ゴールド大理石 (59081)
仕様：スチール角パイプ / クロームメッキ
腰 / ポリエステル化粧板



W1500 ブラック (WKGE-1500B)
W1800 ブラック (WKGE-1800B)



■タワーケース
W600×D600×H1800 ゴールド大理石 (59075)
仕様：スチール角パイプ / クロームメッキ
腰 / ポリエステル化粧板



ブラック (WKGE-600HB)



■アイランドケース
W600×D600×H920 ゴールド大理石 (59071)
仕様：スチール角パイプ / クロームメッキ
腰 / ポリエステル化粧板

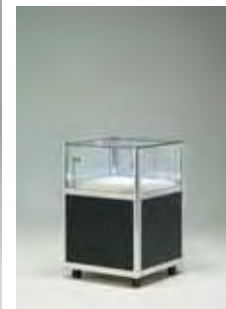

ブラック (WKGE-600LB)

ALA CARTE

サインスタンド



L字POPスタンド

イーゼルスタンド

25角POPスタンド



■L字POPスタンド
W365×D275×H1400~2300
レバー式 (63030) ネジ式 (63040)
仕様：スチールパイプ / クロームメッキ

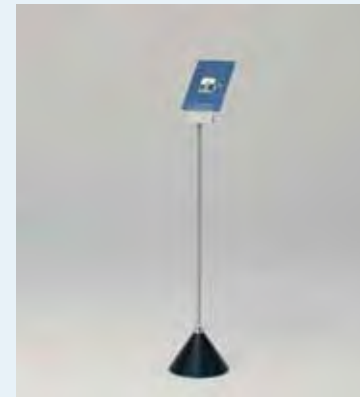

■メッセージスタンド
W210×D210×H890 (63210)
仕様：スチールパイプ / クロームメッキ



■サインスタンド
W200×D200×H1500 (63200)
仕様：スチールパイプ / クロームメッキ



■25角POPスタンド
W400×D400×H1200~1700
ブラック (63060) シルバー (63080)
仕様：スチールパイプ / クロームメッキ・塗装



■イーゼルスタンド
W580×D500×H1200 (63190)
仕様：木製 / 塗装



■イーゼルスタンド
W500×D500×H1350 (63180)
仕様：木製 / 塗装

ディスプレイスタンド



■DPスタンド
W500×D500×H1650 (66200)
仕様：スチールフレーム / 塗装
棚 / クリアアクリル板



■Pスタンド
W450×D450×H1650 (66300)
仕様：スチールパイプ / クロームメッキ

スポットスタンド



■スポットスタンド
W500×D500×H1485~2300 (63250)
仕様：80W4灯 / スチールパイプ / クロームメッキ

卓上スタンド



■アクリルPOPスタンド
W240×D120×H325 (63005)
W112×D75×H150 (63006)
仕様：クリアアクリル板

デジタルポスタースタンド



■デジタルポスタースタンド
W546×D410×H1150
ホワイト(79850) ブラック(79851)
仕様：本体重量 / 17kg
脚 / スチール ベゼルカバー / 塩化ビニール
SHARP製液晶 40型 (W498×H885)
解像度 / 1920×1080dot
輝度(標準値) / 400cd/m²
電源 / AC100V 50/60Hz
屋内仕様 (屋外での使用はお避けください)
コンテンツ USB 登録
静止画表示 (.jpeg)
表示秒数 / 5秒・10秒・30秒・60秒切替

DP画廊



■DP画廊 ※縦置き使用時：H2000
W1200×D800×H2150 ブラウン(66087) ホワイト(66088)
仕様：木製 / 塗装

※横置き使用時：H1160



レディスファッションイメージ

ミラー



■姿見 - I
W300×D400×H1500 (62160)
仕様：ステンレスパイプ / ヘアーライン



■姿見 - II
W300×D400×H1500 (62170)
仕様：スチールパイプ / クロームメッキ



■L型ミラー
W300×D400×H1500 (62200)
仕様：ステンレスパイプ / ヘアーライン



■卓上鏡 (マル)
鏡面：W200×H300 (62210)
仕様：クロームメッキ



■卓上鏡 (カク)
鏡面：W225×H345 (62220)
仕様：クロームメッキ

フィッティングルーム



■フィッティングルーム (標準タイプ)
W880×D880×H1930 (62081)
仕様：アルミパイプフレーム / アルミパネル
※写真はダブルカーテン水着仕様
※目隠し屋根も装着できます。(ルーフトent W880×D880 (62150) は標準タイプのみ装着)



■フィッティングルーム (ワイドタイプ)
W1200×D1200×H1930 (62082)
仕様：アルミパイプフレーム / アルミパネル
※写真はダブルカーテン水着仕様



■フィッティングルーム (簡易タイプ)
W800×D900×H1900 (62010)
仕様：スチールフレーム / クロームメッキ
木工 / ポリエステル化粧板

カタログスタンド



■カタログスタンド (ブラック)
W330×D550×H1430 (63220)
仕様: スチールフレーム



■カタログスタンド (シルバー)
W330×D550×H1430 (63230)
仕様: スチールフレーム

ティアーシェルフ



■ティアーシェルフ (傾斜棚)
W900×D900×H1100 (58266)
仕様: スチールフレーム / 防錆び塗装



■ティアーシェルフ (水平棚)
W900×D900×H1100 (58265)
仕様: スチールフレーム / 防錆び塗装
※こぼれフェンス付き



青果イメージ

三角回転什器



■三角回転什器
W560×D560×H1150~1650
ホワイト (66320) グレー (66321)
仕様: スチール丸パイプ / 塗装
※右はオプション・パーツ取付例

ウッドボックス



■ウッドボックス (キャスター付)
W980×D600×H1650 (72782)
仕様: 木工 / ポリエステル化粧合板



リマーファッションイメージ
■おうち+■コンバーター

おうち 受注生産



■おうち
展開時: W2880×D2400×H2400 (71329)
折たたみ時: W900×D500×H2000 (片面×2)
仕様: スチール角パイプ / 粉体塗装



※オプション・パーツ取付例



※折たたみ姿

偽柱ピラスター



■偽柱ピラスター
偽柱: Ø1200 (W600R×4) ×H2000 (65403)
棚: D300 (73285) D350 (73286) D400 (73287) ※棚設置時 Ø2000
仕様: フレーム / スチール角パイプ / 粉体塗装 棚 / ポリエステル化粧合板
■斜傾カーブハンガー
W1200R×H700 (65223)
仕様: スチール / 塗装



ファッションイメージ

COUNTER & CHAIR

立ちカウンター



■立ちカウンター（ホワイト）
W600×D600×H950 (53020)
W900×D600×H950 (53230)
W1200×D600×H950 (53320)
W1500×D600×H950 (53430)
仕様：木工 / ポリエステル化粧合板

■立ちカウンター（モクメ）
W600×D600×H950 (53050)
W900×D600×H950 (53260)
W1200×D600×H950 (53350)
W1500×D600×H950 (53440)
仕様：木工 / ポリエステル化粧合板



■立ちカウンター（コクタン）
W600×D600×H950 (53070)
W900×D600×H950 (53280)
W1200×D600×H950 (53370)
W1500×D600×H950 (53460)
仕様：木工 / ポリエステル化粧合板

座りカウンター

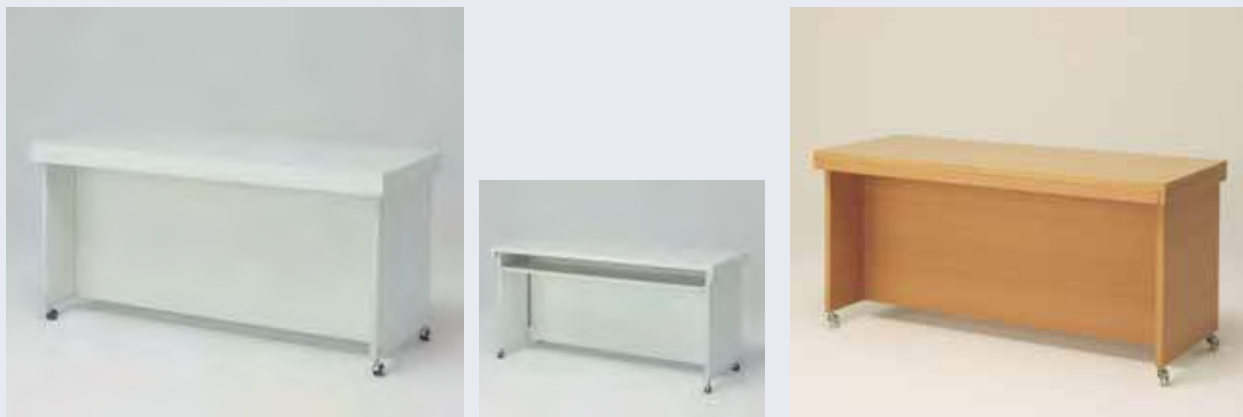

■座りカウンター（ホワイト）
W1500×D600×H700 (53600)
仕様：木工 / ポリエステル化粧合板

■座りカウンター（モクメ）
W1500×D600×H700 (53620)
仕様：木工 / ポリエステル化粧合板

立ち座り兼用カウンター



■立ち座り兼用カウンター
W1500×D600×H700/H950 (53490)
仕様：木工 / ポリエステル化粧合板

アルミカウンター



■アルミカウンター
W900×D600×H950 (53540) 引戸 (53541)
W1200×D600×H950 (53550) 引戸 (53551)
W1500×D600×H950 (53560) 引戸 (53552)
仕様：フレーム / アルミ
天板・腰 / ポリエステル化粧合板

※引戸タイプ

※折タミ姿

マルチカウンター



■マルチカウンター
W1500×D600×H700~1000(ピッチ100) (53500)
仕様：フレーム / スチール角パイプ / クロームメッキ
木工 / ポリエステル化粧合板

Mステンレスカウンター



■Mステンレスカウンター (シラキ)
W600×D600×H850 (53090)
W1200×D600×H850 (53390)
仕様：天板・巾木 / ステンレスヘアライン
腰・中棚板 / ポリエステル化粧合板



■Mステンレスカウンター (ブラウン)
W600×D600×H850 (53080)
W1200×D600×H850 (53380)
仕様：天板・巾木 / ステンレスヘアライン
腰・中棚板 / ポリエステル化粧合板



WS台



■WS台
W600×D600×H950
ホワイト (53100)
モクメ (53120)
仕様：木工 / ポリエステル化粧合板



■Mステンレスカウンター (シラキ)
W600×D600×H850 (53090)
仕様：天板・巾木 / ステンレスヘアライン
腰・中棚板 / ポリエステル化粧合板

■M.WSステンレスカバー
W520×D470×H300 (53180)
仕様：ステンレスヘアライン

会議用テーブル



■会議用テーブル
W1500×D450×H700 ホワイト (53700) モクメ (53710)
W1800×D450×H700 ホワイト (53721) モクメ (53730)
仕様：天板 / メラミン化粧合板 脚 / スチール角パイプ / 塗装

チェア



■チェア
W400×D500×H750
(WMC-16)
仕様：スチールフレーム
/ クロームメッキ
ビニールレザー貼り



■ハイチェア
W380×D500×SH700
(WMC-1003)
仕様：スチールフレーム
/ 塗装
ビニールレザー貼り



■パイプイス
W420×D500×H750
(WMC-31)
仕様：スチールフレーム
/ 塗装
ビニールレザー貼り



■丸イス
Ø360×H450
(WPF-10)
仕様：スチールフレーム
/ クロームメッキ
ビニールレザー貼り



■スツール
W400×D400×H370
(WMF-1213)
仕様：ビニールレザー貼り

PARTITION

アルミパネル



■アルミパネル
W450×H2000 (65221) W600×H2000 (65220)
W900×H2000 (65190) W900×H1800 (65200)
W900×H1500 (65201) W900×H1350 (65202)
仕様：アルミフレーム / ポリエステル化粧合板



■アルミカーブパネル
W600R×H2000 (65222)
仕様：アルミフレーム / ポリエステル化粧合板

格子パネル



■格子パネル
W900×D30×H1350 (65225)
W900×D30×H1500 (65226)
W900×D30×H1800 (65227)
仕様：MDF塗装

ディスプレイバックイメージ
■格子パネル + ■ステージ

パーティション

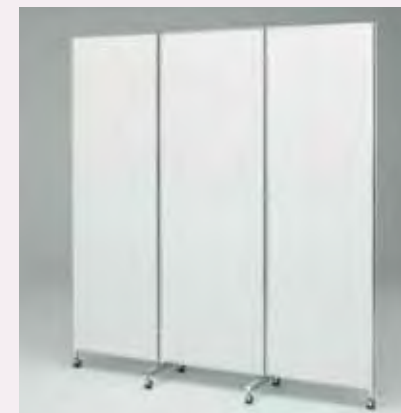

■三つ折りパーティション
W600 (×3) ×H1930 (65010)
仕様：スチールフレーム / ポリエステル化粧合板



■ベルトパーティション
Ø320×H840
レッド (57030) ブルー (57050)
仕様：支柱 / ステンレス丸パイプ



■チェーンパーティション
PAC Ø300×H900 (57090)
仕様：支柱 / スチール丸パイプ
塗装

Food

冷蔵機器

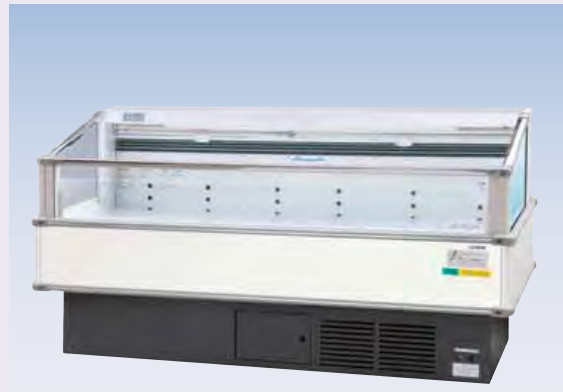

■冷蔵平オープンショーケース
W1200×D900×H910 (78240)
W1500×D900×H910 (78250)
W1800×D900×H910 (78260)



■冷蔵卓上ショーケース
W460×D458×H800 (78292)



■冷蔵四面ショーケース
W432×D438×H1400 (78293)



■冷蔵対面ショーケース
W1500×D700×H1215 (78270)
W1800×D700×H1215 (78290)

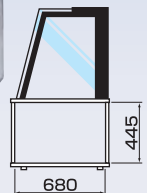

■冷蔵対面ショーケース
W1490×D700×H1215 (78271)
W1790×D700×H1215 (78291)

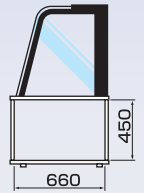

厨房関連機器



■オープン棚
フレーム: W1200×H1800 (68130)※写真 棚: W1200×D450 (68150)※写真
W900/1200/1500/1800 W900/1200/1500/1800
H1350/1650/1800/2100 D450/600
仕様: スチールフレーム / クロームメッキ



■1槽シンク
W600×D450×H800 (78311)
W600×D600×H800 (78312)
W900×D450×H800 (78313)
W900×D600×H800 (78314)

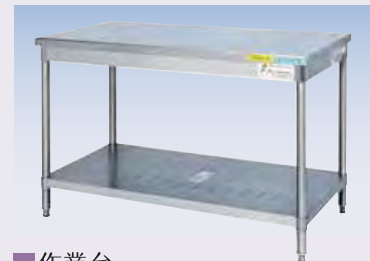

■作業台
W600×D450×H800 (78461)
W900×D450×H800 (78462)
W1200×D450×H800 (78463)
W600×D600×H800 (78464)
W900×D600×H800 (78465)
W1200×D600×H800 (78466)
W1500×D600×H800 (78467)
W1800×D600×H800 (78468)
W600×D750×H800 (78471)
W900×D750×H800 (78472)
W1200×D750×H800 (78473)
W1500×D750×H800 (78474)

冷凍機器

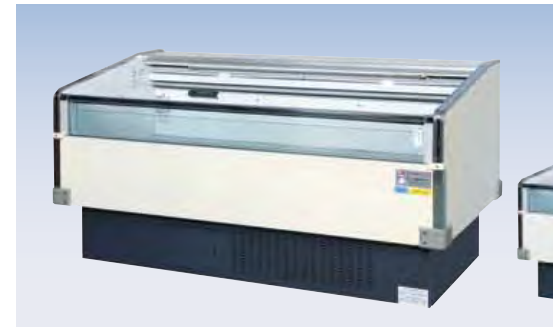

■冷凍平オープンショーケース
W1500×D900×H900 (78251)
W1800×D900×H900 (78261)



■冷蔵リーチインショーケース
W610×D655×H1850 (78425)
W1200×D650×H1980 (78426)

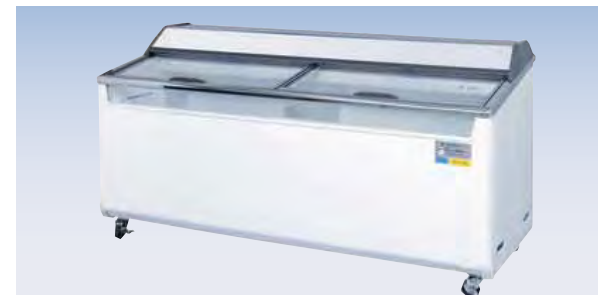

■冷凍クローズドストックカー
W1200×D712×H900 (78427) W1500×D712×H900 (78430)
W1350×D712×H900 (78428) W1800×D712×H900 (78440)



■小型冷凍ストックカー
W511×D318×H865 (78431) W756×D473×H935 (78433)
W686×D318×H865 (78432)



■冷凍チェストフリーザー
W1111×D662×H980 (78441) W1781×D730×H980 (78443)
W1351×D730×H980 (78442)



■コールドテーブル (冷凍)
W1200×D600×H850 (78361) W1800×D600×H850 (78360)
W1500×D600×H850 (78362)

実演関連機器



■実演囲い
W1570×D750×H1880 (78382)
W1870×D750×H1880 (78383)

※内側にコールドテーブルの設置例

電源プラグの形状

電源には単相100V、単相200V、三相200V、仕様の3種類があります。一般的には単相100Vは①・②、単相200Vは③、三相200Vは④・⑤・⑥のコンセント・プラグ形状になっています。

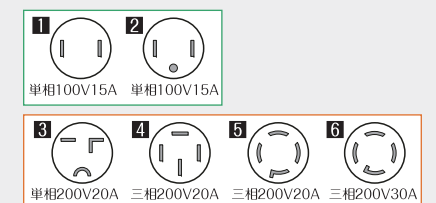

200Vを使用する機器には、逆回転を防止するためのコンデンサー(逆相防止コンデンサー)を取り付けてあります。機器が作動しない場合は、逆相切替スイッチを切り替えるか、プラグを抜いて下記のように電源コードを入れ替えてください。

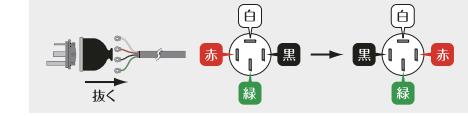

SHELF

コーナーオープンシェルフ 600



■コーナーオープンシェルフ 600(ホワイト)
 本体：R600×H1070 (58127)
 仕様：スチール角パイプ / 塗装
 棚 / メラミン化粧合板



■コーナーオープンシェルフ 600(ブラック)
 本体：R600×H1070 (58128)
 仕様：スチール角パイプ / 塗装
 棚 / メラミン化粧合板



■コーナーオープンシェルフ 600(4台)
 設置時：φ1200(R600×4)×H1070
 仕様：スチール角パイプ / 塗装
 棚 / メラミン化粧合板 ※展開例

オープンシェルフ 600



■オープンシェルフ 600(ホワイト)
 本体：W600×D600×H1070 (58132)
 仕様：スチール角パイプ / 塗装
 棚 / メラミン化粧合板



■コーナーオープンシェルフ 600(4台)+■オープンシェルフ 600(2台)
 設置時：W1800×D1200×H1070
 仕様：スチール角パイプ / 塗装 棚 / メラミン化粧合板 ※展開例



■オープンシェルフ 600(ブラック)
 本体：W600×D600×H1070 (58133)
 仕様：スチール角パイプ / 塗装
 棚 / メラミン化粧合板



■オープンシェルフ・I
 アミかごタイプ
 本体：W980×D920×H1065 (58160)
 仕様：スチール角パイプ / 塗装 (クロイシメ)
 アミかご小：D290×H160 (58251)
 アミかご大：D360×H260 (58252)
 アミかご特大：D570×H260 (58253)
 仕様：スチール丸棒 / 塗装

※写真のアミかごは小・大・大の展開例

STAGE

電飾ステージ

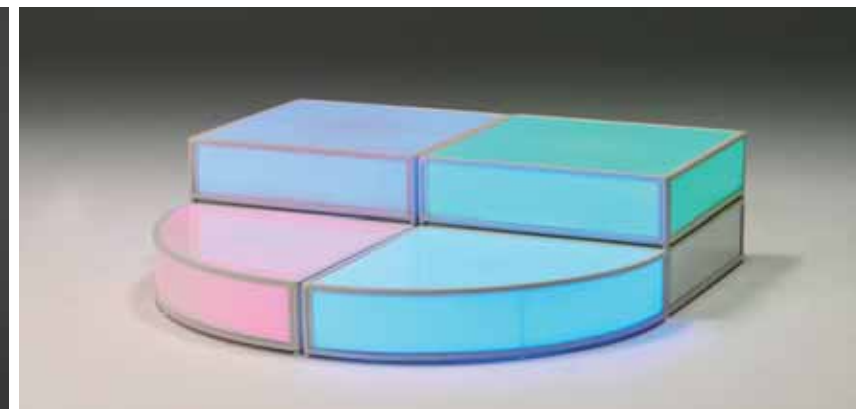

■電飾ステージ (四角) ※LEDカラー / 全20色リモコン切替え・他多機能 ※展開例
 本体：W600××D600×H150 (56236) 仕様：スチール角パイプ / 塗装 天板・腰 / アクリル乳半
 ■電飾ステージ (1/4円) ※LEDカラー / 全20色リモコン切替え・他多機能
 本体：R600×H150 (56237) 仕様：スチール角パイプ / 塗装 天板・腰 / アクリル乳半
 ■ハイスタンドステージ
 本体：W600××D600×H150 (56238)
 仕様：スチール角パイプ / 塗装 天板 / メラミン化粧版・腰 / アクリル骨白

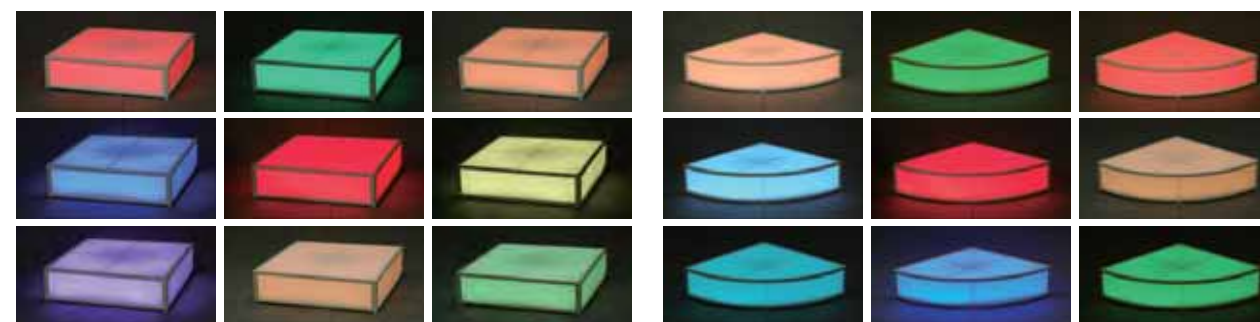

※展示会出展会場

L-SYSTEM

Lシステム



- Lシステム本体
W450×D450×H1800 (72022)
仕様：スチール角パイプ / 塗装
- Lシステム本体
W450×D450×H1500 (72023)
仕様：スチール角パイプ / 塗装
- Lシステム本体
W450×D450×H1350 (72021)
仕様：スチール角パイプ / 塗装
- Lシステム本体
W450×D450×H700 (72020)
仕様：スチール角パイプ / 塗装

Lシステム オプション・パーツ展開例



※オプション・パーツ取付例



※オプション・パーツ取付例

- 棚
W450×D450 (72025)
仕様：メラミン化粧合板
- ステージ
W425×D425×H100 (72026)
仕様：メラミン化粧合板
- ウェイトベース
W450×D450 (72029)
仕様：スチール / 塗装

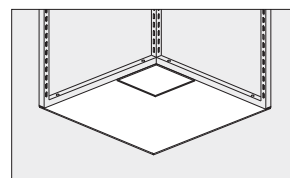

- 電飾ステージ (1/4 円)
※LEDカラー / 全 20色リモコン切替え・他多機能
本体：R600×H150 (56237)
仕様：スチール角パイプ / 塗装 天板・腰 / アクリル乳半

Lシステム用フェンス付き木棚展開例



※平台 W1500 展開例

- Lシステム(外・外)+平台
本体：W450×D450×H1500 (72023)
仕様：スチール角パイプ / 塗装
- Lシステム用フェンス付き木棚
W1500×D400×H50・80 (72027)
W1800×D400×H50・80 (72028)
仕様：メラミン化粧合板 / スチールフレーム



※平台 W1500 展開例

- Lシステム(内・内)+平台
本体：W450×D450×H700 (72020)
仕様：スチール角パイプ / 塗装
- Lシステム用フェンス付き木棚
W1500×D400×H50・80 (72027)
W1800×D400×H50・80 (72028)
仕様：メラミン化粧合板 / スチールフレーム



※Gケース W1500 展開例

- Lシステム(外・外)+Gケース
本体：W450×D450×H1500 (72023)
仕様：スチール角パイプ / 塗装
- Lシステム用フェンス付き木棚
W1500×D400×H50・80 (72027)
W1800×D400×H50・80 (72028)
仕様：メラミン化粧合板 / スチールフレーム



※冷ケース W1800 展開例

- Lシステム(外・外)+冷ケース
本体：W450×D450×H1500 (72023)
仕様：スチール角パイプ / 塗装
- Lシステム用フェンス付き木棚
W1500×D400×H50・80 (72027)
W1800×D400×H50・80 (72028)
仕様：メラミン化粧合板 / スチールフレーム

DISPLAY

Mラックオプション



※オプション・パーツ取付例

■ Mラック用有孔ボード
 W900×D26×H1560 (72645)
 W900×D26×H1810 (72646)
 孔：05・ピッチ 25
 仕様：ナチュラルカラーボード

受注生産



※前面開口時(2段式)

■ アクリルケース開閉タイプ
 W900×D500×H500 (72787)
 W1200×D500×H500 (72788)
 仕様：スチールフレーム / クリアアクリル板



■ Mラック用屋根付きセットアップラック
 W1500×D930×H1500~2100
 屋根テント (72699)
 ストックボックス (73007)
 仕様：メラミン化粧合板

受注生産

花馬車 LIGHT



バレンタインイメージ



■花馬車 LIGHT

本体：W1500×D800×H2100 (52455)
 仕様：スチール角パイプ / 粉体塗装 棚 / メラミン化粧合板
 テント / ポリエステル / ピンク・ブルー・グリーン

QUICKLY



スポーツイメージ

バレンタインデーイメージ

円柱DPタワー



※折たたみ姿

■円柱DPタワー(Twister) 4段
W570×D570×H2060 ホワイト(66003) ブラック(66004)
仕様: アルミ / 天井部LEDライト付



※折たたみ姿

■円柱DPタワー(Twister) 2段
W570×D570×H1060 ホワイト(66001) ブラック(66002)
仕様: アルミ



スポーツ売場イメージ



水着イメージ

Lバナー



■Lバナー
W900×D350×H2100 (63205)
仕様: アルミフレーム / 樹脂カバー

エアボンバルーン



セールイメージ

ボジョレーヌーボーイメージ

水着イメージ

■エアボンバルーン(立看板)
S: W445×D445×H1200 (63420)
M: W445×D445×H2300 (63421)
L: W445×D445×H2910 (63422)
仕様: グラフィック素材・ポリエステル



浴衣イメージ

FMV LEDライトボックス



■FMV LEDライトボックス
W600×D80×H1800 (63400)
仕様: アルミフレーム / LEDバックライト



水着イメージ

Phoenix ディスプレーウォール

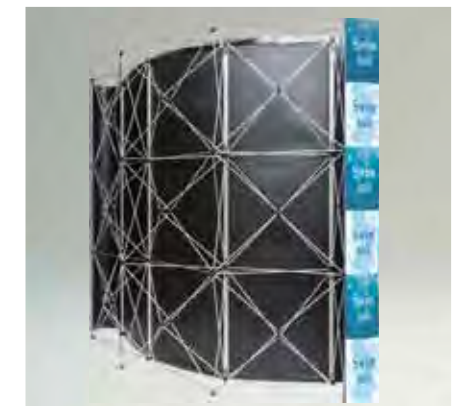

■Phoenix ディスプレーウォール
ラウンドタイプ W2580×D600×H2310 (65500)※写真
ストレートタイプ W2750×D270×H2310 (65510)
仕様: 本体アルミ / グラフィック素材・ポリエステル 他

Strengths

ムサシノ工芸の強み

suggestion

売場づくり提案力

歳時マーケットを基点に臨場感ある売場づくりを
レンタル什器での商品陳列、演出、レイアウトイメージパースで
ご提案いたします。



development

什器開発・オリジナル什器製作

さまざまな売場シチュエーションに対応できる基本什器から
トレンドに合ったオリジナル什器の開発およびご提案を
顧客さまのニーズに合った価格でご提供いたします。



quality

品質・サービス向上力

「安全・安心」という大切な付加価値をつけた
ハートフルなサービスで顧客さまの商空間のご要望・満足に
お答えいたします。



network

広がるネットワーク

顧客さまの要望される時間と場所へ
適確、スピーディに
お届けさせていただきます。

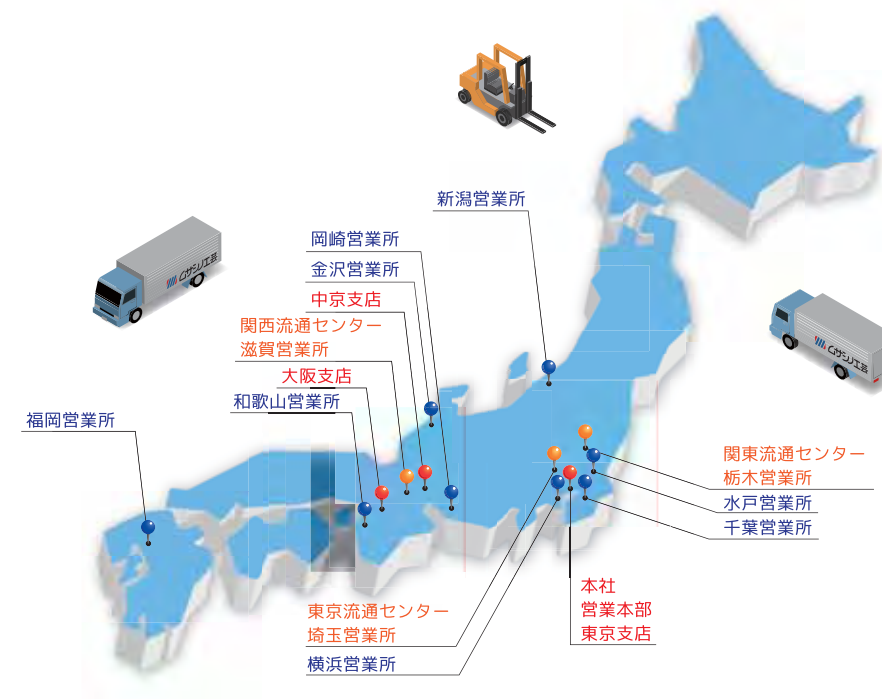

事業所案内

本社
〒104-0054 東京都中央区勝どき2-18-1
電話 03-3533-7231 FAX 03-3531-1266

営業本部
〒104-0054 東京都中央区勝どき2-18-1
電話 03-3533-7390 FAX 03-3533-7491

東京支店
〒104-0054 東京都中央区勝どき2-18-1
電話 03-6228-2950 FAX 03-3533-7484

大阪支店
〒578-0903 大阪府東大阪市今米2-7-26
電話 072-965-7112 FAX 072-965-7113

中京支店
〒503-1275 岐阜県養老郡養老町大巻字千ノ割1306
電話 0584-71-6307 FAX 0584-71-6308

横浜営業所
〒221-0866 神奈川県横浜市神奈川区羽沢南2-41-1
電話 045-442-5589 FAX 045-370-0280

千葉営業所
〒260-0001 千葉県千葉市中央区都町1-13-7
電話 043-235-0131 FAX 043-235-0132

埼玉営業所
〒335-0031 埼玉県戸田市美女木3-7-3
電話 048-421-9515 FAX 048-421-9046

栃木営業所
〒327-0817 栃木県佐野市伊勢山町1040
電話 0283-27-3350 FAX 0283-21-4731

水戸営業所
〒319-0204 茨城県笠間市土師1277-8
電話 0299-45-2991 FAX 0299-45-2993

新潟営業所
〒950-0864 新潟県新潟市中央区紫竹1-27-7
電話 025-240-4930 FAX 025-240-4931

岡崎営業所
〒444-2117 愛知県岡崎市百々西町8-4
電話 0564-84-5005 FAX 0564-84-5025

和歌山営業所
〒649-6275 和歌山県和歌山市吐前863
電話 073-477-6611 FAX 073-477-6619

滋賀営業所
〒527-0034 滋賀県東近江市沖野4-6-18
電話 0748-36-1401 FAX 0748-36-1402

福岡営業所
〒849-0111 佐賀県三養基郡みやき町大字白壁515-6
電話 0942-50-5634 FAX 0942-50-5633

金沢営業所
〒920-0806 石川県金沢市神宮寺2-22-10
電話 076-255-6007 FAX 076-255-6025



関東流通センター
〒327-0817 栃木県佐野市伊勢山町1040

東京流通センター
〒335-0031 埼玉県戸田市美女木3-7-3



関西流通センター
〒527-0034 滋賀県東近江市沖野4-6-18



CREAF PRODUCTS



∠サシ工芸株式会社
店舗器具の販売・リース・レンタル



∠サシ工芸